

圆锥滚子轴承

d 44.450-45.000mm-460453X

参数信息:

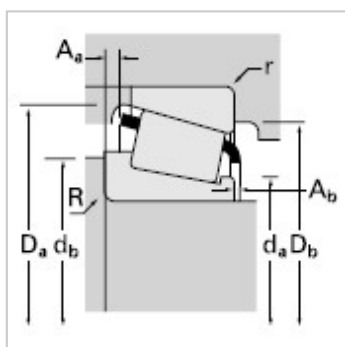
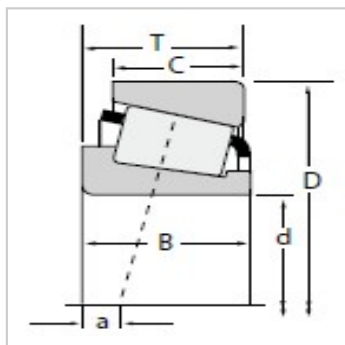

尺寸,mm :

d :	44.450
D :	104.775
T :	30.162

额定载荷,N :

动载 :	126000
系数e :	0.34
系数Y :	1.79
动载 :	32600
动载 :	18700
系数K :	1.74
静载C :	166000

轴承型号 :

内圈 :	460
外圈 :	453X

轴承尺寸,mm :

B :	29.317
C :	24.605
a :	-7.1

轴尺寸,mm :

最大轴肩倒角半径 :	3.5
轴肩直径 :	54.0
轴肩直径 :	60.0

轴承座尺寸,mm :

最大挡肩倒角半径 :	3.3
挡肩直径 :	98.0
挡肩直径 :	92.0

保持架 :

A :	2.20
-----	------

A :	1.40
系数 :	
G :	58.6
G :	17.1
C :	0.0946
重量kg :	1.28

: